



ファーステージ ロールスクリーン 取扱説明書



このたびは、弊社製品をお買い上げいただきまして、ありがとうございます。
ご使用になる前に、この説明書を良くお読みいただき、正しくご使用ください。
お読みいただいたあとは、大切に保管してください。

この「取扱説明書」では、お使いになる人や他の人への危害、財産への損害を未然に防止するために、必ずお守りいただくことを、次のように説明しています。

●表示内容を見逃し誤った使い方をしたときに生じる危害や損害の程度を次の表示で区分し、説明しています。

 警告	誤った取扱いをしたときに、死亡や重傷などの重大な結果に結び付く可能性が想定される内容を示しています。
 注意	誤った取扱いをしたときに、傷害または家屋、家財などの損害に結び付く可能性が想定される内容を示しています。

●お守りいただく内容の種類を、次の絵表示で区分し、説明しています。

	してはいけない禁止の行為です。
	必ず実行していただく強制の行為です。

タチカワブラインドグループ
立川機工株式会社

チャイルドセーフティー安全上のご注意

日本ブラインド工業会

日本ブラインド工業会では小さなお子さまがいるご家庭でも、安心してブラインドやスクリーン類をご使用いただくために、次の部品を整備しています。

- ・コードクリップ
コードやチェーンを束ねる部品です。
子供の手の届かない位置で束ねることにより事故を防止する効果があります。

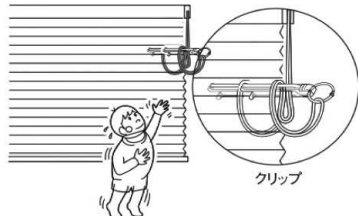

注意

子供は思わぬ行動を取ります。大人の常識は通用しません。
子供をコードやチェーンで遊ばせないように注意してください。

警告

コードやチェーンが体にまきついたり、引っかかるようなことをしないでください。



警告

小さなお子さまがいるご家庭では、スクリーンのコードやチェーン類の近くにソファやベッドを置かないでください。
ソファやベッドに上がれば手が届き、事故の恐れがあります。



- 事故が起きたり危険を感じたら製造メーカーにご連絡ください。
事故の再発防止や安全性の向上のため情報提供をお願いします。
- コードクリップをご使用になっても、事故が完全に回避されるわけではありません。
コードやチェーンの危険性を十分に認識したうえでご使用をお願いします。

●お手入れ方法

- ・日頃のお手入れは、モップ等でほこりを取り払ってください。
- ・水気のかかる場所ではご使用にならないでください。生地にシミ等が発生する場合があります。
- ・結露に触れる場所ではご使用にならないでください。生地にシミ等が発生する場合があります。
- ・窓を開けての直射日光を生地に当てないでください。生地が極端に退色・変色する場合があります。
- ・生地の洗濯を行う場合は、別紙の生地の洗濯方法をご覧ください。

●無地浴室タイプ生地について

- ・浴室タイプの生地にはカビの生えにくい加工を施してありますが、生地に付着した汚れ（人体の脂、石鹸の泡など）からカビが発生する場合があります。
ご使用にあたっては、下記の点にご注意ください。

1. 入浴後には生地をざっとお湯（40℃程度）で洗い流し人体の脂や石鹸の泡などが残らないようにしてください。
2. 生地は降ろしたままの状態乾燥させてください。濡れたまま巻上げてしまうとカビが発生します。
3. 換気することにより、浴室内の除湿を行ってください。カビの種類・使用環境によってはカビが発生する可能性があります。

保証書

当社製品は厳正なる品質管理及び検査を経てお届けしております。お客様の正常なご使用状態で万一、故障した場合は、保証記載内容（下記）により弊社又は、お買い上げ店が承ります。

1. お買い上げ1年以内に正常な使用状態において万一故障した場合には、無料で修理致します。
下記の弊社事業所、又はお買い上げ店にお問合わせください。
2. 次のような場合、保証期間内でも有料になります。
(ア) 使用上の誤り、不当な修理や改造による故障及び損傷。
(イ) 天変地異（火災、地震、水害等）による故障及び損傷。
(ウ) 特殊環境（極度の湿気・薬品のガス・公害・塵・埃等）による故障及び損傷。

日本製

製品改良の為、予告なく仕様変更することがありますので予めご了承ください。

タチカワブラインドグループ
立川機工株式会社
テーケーウィンドウズ事業部





事業部 〒160-0023 東京都新宿区西新宿4-15-3 Tel. 03-3370-6871
大阪営業所 〒531-0071 大阪府大阪市北区中津2-3-5 Tel. 06-6372-1625

●お取付けになる前にお読みください。

 **警告**

 製品重量に耐えられる下地に取付けてください。

 **注意**



-  付属部品のビスは木部用です。
木部以外（石膏ボード・コンクリート・鉄板等）への取り付けはできません。
-  木部以外への取付けは専用のビス、アンカー等をご使用ください。
-  本体取付け時には、取付けブラケットに本体が確実に固定されていることを確認してください。確実に固定されていないと製品が落下することがあります。
-  この製品は屋内用です。屋外にはご使用できません。
-  浴室や湿気の多い所には浴室タイプ以外の製品は使用しないでください。

●ご使用になる前にお読みください。

 **警告**

 火のそばでは危険ですので使用しないでください。スクリーンやコードが燃えたりして危険です。

 **注意**

-  製品にぶら下がったり、無理に引っばったりしないでください。また、製品にものを掛けたりして無理な力をかけないでください。製品が破損したり、落下によりけがをすることがあります。
-  風が強い時にはスクリーンを降ろしたまま窓を開けないでください。
製品の破損や思わぬ事故につながる可能性があります。
-  製品の動く範囲内に動きを妨げるものや、壊れやすいものを置かないでください。
製品や置いたものが破損することがあります。

構造と部品名

■プルコード式

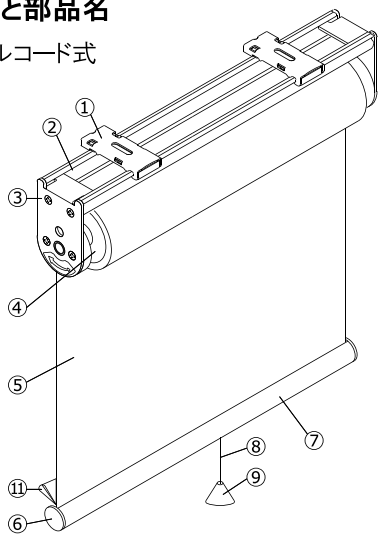

- ①取付けブラケット
- ②フレーム
- ③サイドブラケット
- ④ローラーパイプ
- ⑤スクリーン（生地）
- ⑥ボトムバーキャップ
- ⑦ボトムバー
- ⑧プルコード
- ⑨プル
- ⑩プリーカバー
- ⑪洗濯表示ラベル（ウォッシュャブルのみ）

■チェーン式

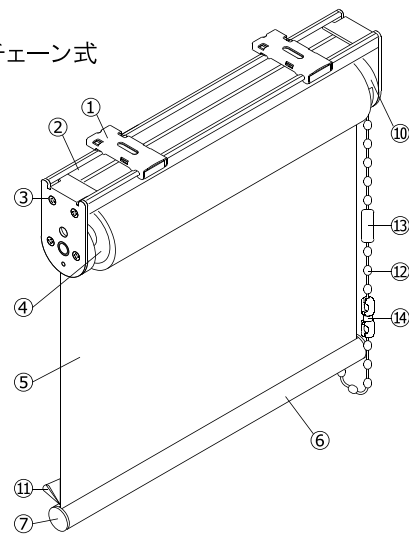

●材質表示

部品名	材質
フレーム	アルミ押し出型材
スクリーン	ポリエステル
ブラケット	ステンレス・樹脂
ボトムバー	アルミ押し出型材
プル	樹脂成型品

●付属部品

製品幅	150cm以下	151cm以上
取付けブラケット	2個	3個
ビス	4本	6本
カーテンレール取付金具	2セット	3セット

※オプション品です。

付属部品	数量
六角レンチ <small>※プルコード式のウォッシュャブル浴室のみ付属。</small>	1本
コードクリップ <small>※チェーン式のみ付属。</small>	1個
巻ずれ調整シール <small>※ウォッシュャブル専用シール</small>	1枚

●取付方法

1. 取付けブラケットを取付けます。

・両端の取付けブラケットがフレームの端から4~6cm内側になるように取付け位置を定めてください。

※ブラケットが3個以上の場合は位置を定める際に、平行になるよう配置してください。

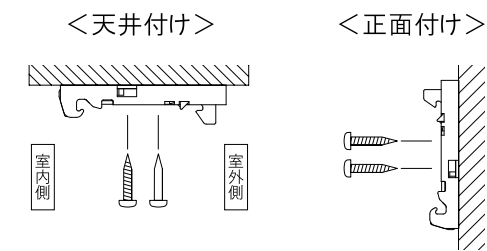

2. 製品を取付けます。

- ①製品を両手で持ち、取付けブラケットの手前のツメにフレームを引っかけてください。
- ②フレームをブラケットにひっかけた状態で左右のバランスを見て位置を決めてください。
- ③フレームを矢印の方向にもっていき「カチッ」と音がするまで完全に押し込んでください。
- ④全てのブラケットに確実に固定されていることを確認してください。

※天井付け⇔正面付けの切替えは取付前に行ってください。（チェーン式のみ）

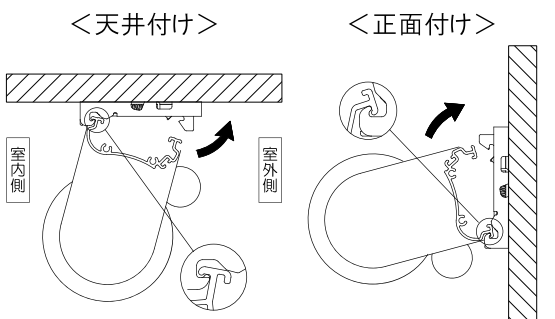

カーテンレールに取付ける場合

・カーテンレールのキャップストップを取り外し、ランナーを全て取外した後、ブラケットとカーテンレール取付金具を仮付けした状態にしてからレール端部より挿入し所定の位置で固定してください。

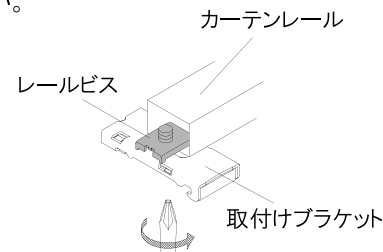

●取り外し方法

取付けブラケットのスライドブロックを指で押しながら①、フレームを矢印の方向に引き②、ツメから製品本体を取外してください。

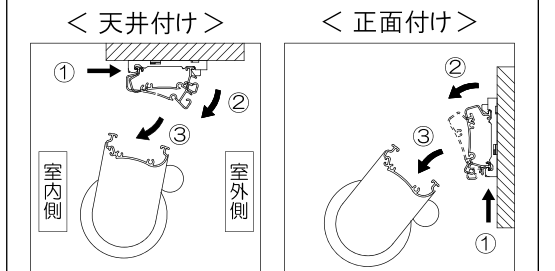

⚠ 注意

この際、ロールスクリーンが落下しないよう、必ずしっかり製品を押さえながら取り外しを行ってください。

●巻ずれ調整方法

・付属の巻ずれ調整シールで調整してください。詳しくはシール表面に記載しておりますので、ご覧ください。

●操作方法

■プルコード式

・プルコードは製品の幅方向の中央部にセットし、必ずプルを持って操作してください。

〈降ろす時〉

・プルコードを真下に引いて手を放すとその位置で止まります。

〈上げる時〉

・プルコードを真下に引いてすこしゆるめると巻き上がります。この時、プルに手を添えてゆっくりと巻き上げてください。途中で上げるのを止める時は、再び真下に少し引くと止まります。

・スクリーンが完全に下まで降りて巻き上がらなくなった場合は、手前側に40~50斜めに引くと上がるようになります。

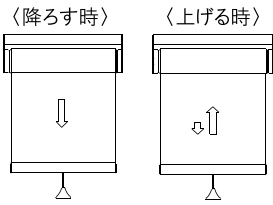

●巻取りスピードの調整のしかた

〈巻取りスピードを速くする場合・スプリングの初期巻きをする場合〉
・六角レンチまたは、マイナスドライバーで【強】の方向へまわしてください。

〈巻取りスピードを遅くする場合〉

・六角レンチまたは、マイナスドライバーで【弱】の方向へまわしてください。

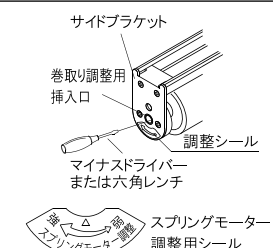

●プルコードの長さの調整方法（プルコード式）

プルコードはお好みの長さに短くすることができます。

- ①プルの中からプルコードの結び目を引き出してください。
- ②プルがお好みの位置になるように調整してプルコードに結び目をつくってください。
- ③余分なプルコードをハサミでカットしてください。

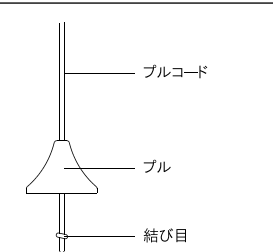

■チェーン式

・スクリーンの上げ下げは必ずチェーンで操作してください。

〈降ろす時〉

・室外側のチェーンを真下に引き降ろしてください。

〈上げる時〉

・室内側のチェーンを真下に引き降ろしてください。

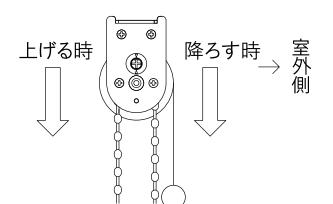

※コードクリップは、長く垂れ下がった状態の操作チェーンを、子供が届かない高さで束ねる部品です。操作チェーンが体に巻きついたり、引っかかったりすることによる危険を回避する部品です。

- ①操作チェーンに取付けられているコードクリップのつまみを指ではさむとクリップが開きます。
- ②コードクリップを持ち上げ、クリップを開いて操作チェーンに一旦止めてください。
- ③さらに必要に応じて垂れ下がったコードをコードクリップに束ねて止めてください。

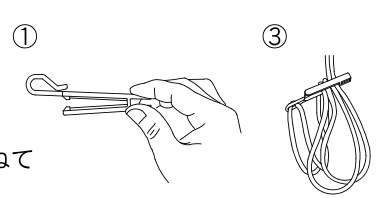

※操作チェーンには、製品を安全で快適にご使用いただくため、セーフティーコネクタを組み込んでいます。これは、操作チェーンに通常操作以上の負荷が掛かった場合などに操作チェーンを分割させる仕組みの部品です。操作中に外れてしまった場合、はめ直してご使用いただけますが、分割しやすくなる場合がありますのでセーフティーコネクタを交換する必要があります。お買い上げいただいた販売店、弊社までご連絡ください。

●セーフティーコネクタをはめ直す場合

- ①90°回転させます。
- ②コネクタの向きが合っていることを確認します。

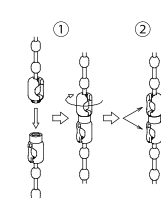

●セーフティーコネクタを交換する場合

- ①コネクタを取外します。
- ②新しいコネクタを取り付けます。
- ③コネクタの向きが合っていることを確認します。

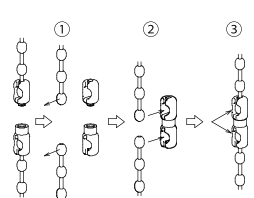

天井付け用から正面付け用への切替え方法

（チェーン式のみ）

取付け方法のご指定がない場合、出荷時の状態は天井付けの状態となっております。

①ロックピンを解除します。

操作側のサイドブラケットに付いているロックピンをプラスドライバーで180°回転させ、矢印を「LOCK」の状態から「FREE」に合わせます。

②プリーカバーを90°回転させます。

③ロックピンを固定します。
ロックピンをプラスドライバーで180°回転させ、矢印を「FREE」の状態から「LOCK」に合わせます。

※正面付けから天井付け用に切替える場合は、②でプリーカバーを逆方向に90°回転させてください。

