

## こんな時には……

### レールを伸ばしすぎた場合

- レールを逆さ(ランナー面を上に向ける)にして、平らな台の上、または床に置きゆっくりと縮めると、伸ばしすぎたレールを縮める事が出来ます。

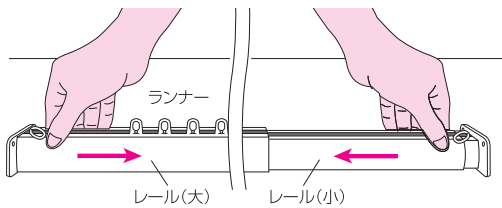

※レールが縮まない場合は、レールを逆さ(ランナー面を上に向ける)にしたまま少し(約1cm)伸ばしてからゆっくりと縮めるとスムーズに縮める事ができます。

### ランナーを追加する場合

- レール(大)にある穴から⊕ドライバーなどで、キャップ(大)のツメを押し下げてキャップ(大)を引き抜いてください。

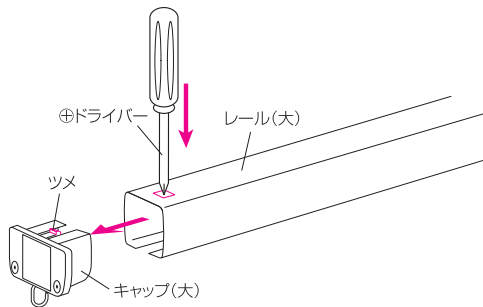

### レールが抜けてしまった場合

- レールが抜けた場合、ストッパーローラーが落下します。レール内に残っている場合も考えられます。

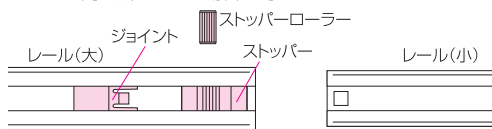

- レールが抜けた場合、レール(大)の中に、ジョイントが残っていますので、ジョイントがレール(大)内にあることを確認してください。ジョイントが抜け落ちた場合は、図の位置に再度入れてください。

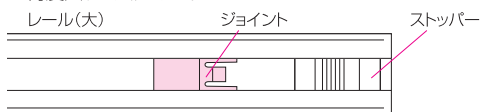

- レール(大)の溝を上にした状態で図の位置にストッパーローラーを置いてください。この際、ストッパーからストッパーローラーがはみ出さないようにしてください。

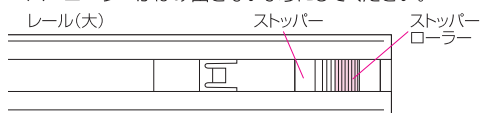

- 図の向きでレール(小)をレール(大)にゆっくりと入れます。作業は水平な台の上、または床で行ってください。

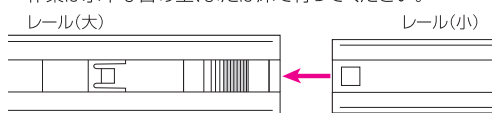

- ドライバー等の細く固いもので、ジョイントをしっかりと押さえて、レール(小)にジョイントをはめ込みます。

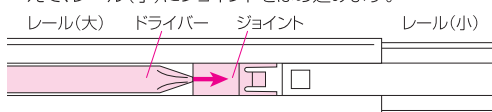

- ジョイントとレール(小)が密着すると修理完了です。引き出し過ぎないように注意して再取り付けをお願いします。

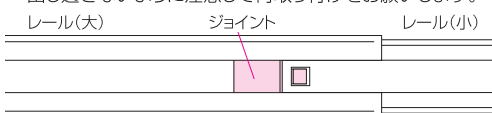

## ネジのいらな い つっぱりタイプの カーテンレール

## ワンロック カーテンレール 取付方法及び取扱説明書

このたびは当社製品をお買い求めいただきまして、誠にありがとうございます。この取付方法及び取扱説明書をよくお読みの上、正しくお取り扱いくださいますようお願い致します。そのあと大切に保管し、わからないときは再読しご活用ください。

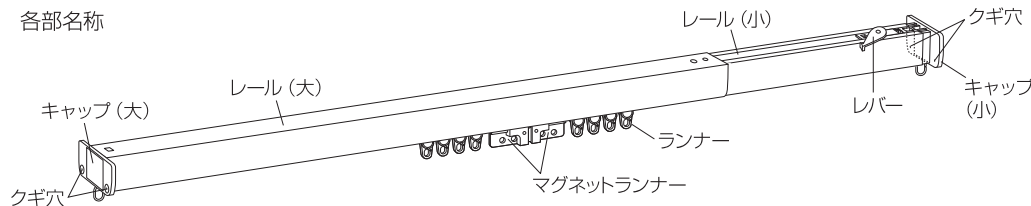

### ●はじめに

この製品を取り付ける前に、梱包されておりレール本体(キャップ/ランナー/マグネットランナーは、セット済み)及び部品(補強用クギ)等をご確認ください。万一不足している場合、もしくは不良品がございましたら、販売店又は発売元までご連絡ください。

### ●部品明細

部品名	姿図	サイズ(幅) / 入数			
		0.7m用 (0.45~0.7m)	1.1m用 (0.7~1.1m)	1.5m用 (1.1~1.5m)	1.9m用 (1.5~1.9m)
レール本体					
本体にセット済	キャップ(大)	1個	1個	1個	1個
	ランナー	6個	8個	12個	14個
	マグネットランナー	1セット	1セット	1セット	1セット
補強用クギ		4本	4本	4本	4本

※製品は改良の為、仕様を変更する場合がございます。ご了承願います。

### ●主な材質 レール本体：アルミニウム

### ●必要工具 金槌(補強用クギ取付時使用)

### ⚠ 取付時の注意

※この製品は強力に突っ張って取り付けますので、取り付け面の下地がしっかりしている所(柱等が通っている所)をご確認の上、必ず**水平に固定**し取り付けてください。

※タイル面等滑りやすい壁面に取付ける場合は湿気により滑ることがありますので、乾いた布等で必ずお拭きの上、水平に固定し取り付けてください。

※ボードやベニヤ等、弱い壁への取り付けは壁面を破損したり、落下する恐れがありますのでおやめください。

※火気、熱を発するものそばには取り付けしないでください。熱で燃えたりする恐れがあります。

※取り付けに際しては付属部品(レール、キャップ、ランナー、マグネットランナー、補強用クギ)等の取扱いには、ケガをしない様十分にお気を付けください。なお、危険ですので、小さなお子様の手に触れない様ご注意ください。

※本体の分解・改造及び部品の改造は、絶対にしないでください。

※「取付方法」等は裏面をご覧ください。

MADE IN CHINA

2013.02

発売元 **株式会社フルネス**

〒362-0021 埼玉県上尾市原市 1170-1

# ワンロック カーテンレール 取り付け簡単マニュアル

- 1 取付場所に合わせてレールを伸ばす。
- 2 キャップ(小)の線が見えなくなるまでレール(小)を強く壁面に押し当てて仮止めする。
- 3 ロックレバーを右側に倒してセット完了!!

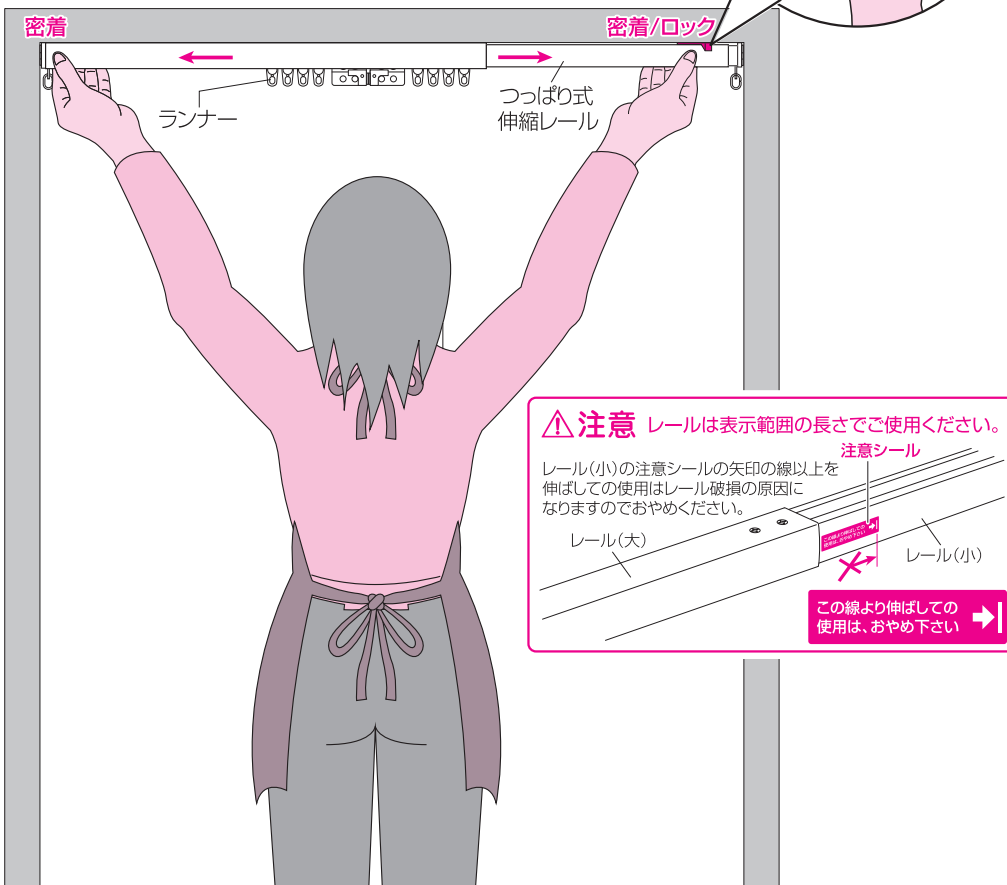

詳細につきましては、右面の取付方法をご覧ください。

## 取付方法 (各サイズ共通)

- 1 レール(大)側を取付場所の左側の面に密着させたままレール(小)を引き出し、右側の面に密着するまで伸ばした後、レール(小)を右側の面に押し当てて仮止めします。キャップ(小)の線が見えなくなるまでレール(小)を強く壁面に押し当てて下さい。
- 2 必ず水平と壁面に対して垂直を確認し、レール(小)(右側)の、ロックレバーを右側に倒してレールを固定してください。

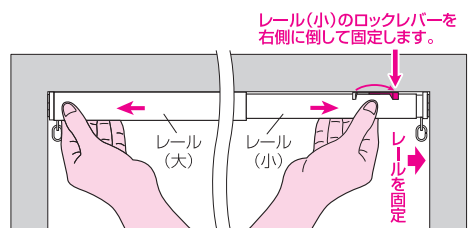
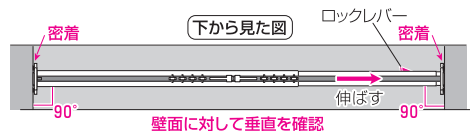
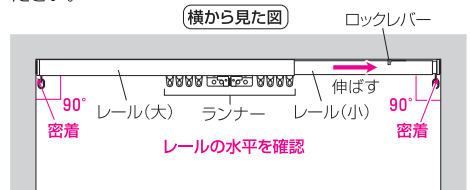

**△注意** 取り付け後、手で軽く引っ張り落下しない事を確認してください。

- 3 別途に用意したカーテンをレールにセット済のランナーに吊るしてください。

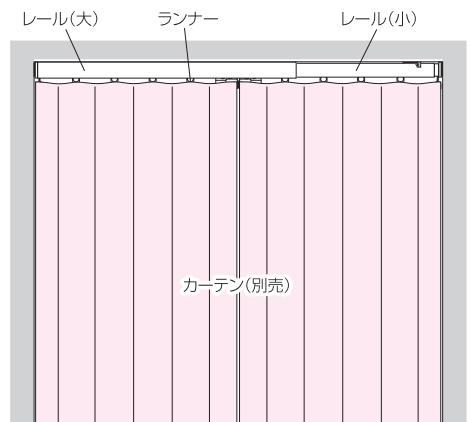

## 落下防止のために

定期的な突っ張り状態を確認し、外れやすくなった場合は、裏面の「取付方法」①②を参照し、再度取り付けを行い強度を増してください。

- 万一の落下防止に備え、梱包されております補強用クギをキャップ(大)(小)に開いている2箇所のクギ穴に金槌で打ち込んで頂く事をおすすめ致します。

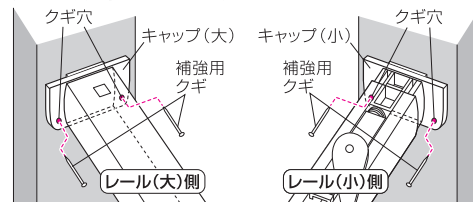

## 本体を外す方法

- レール(小)のロックレバーを左側に倒してロックの解除をし、レール全体をレール(小)側に押しながら、レール(大)側を下げると本体を壁面から外すことができます。

※落下防止用の補助用クギを打ち込んだ場合は、必ず全ての補助用クギを抜いてから外してください。

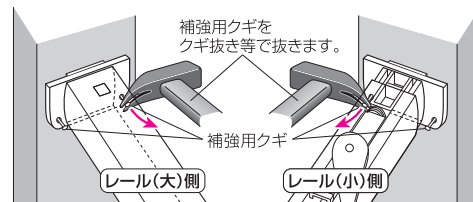

レール(小)のロックレバーを左側に倒してロックの解除をします。

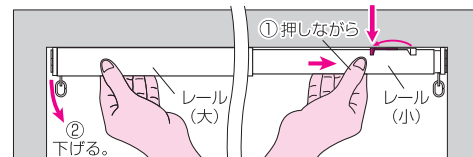

**△注意** ロックレバーが勢いよく戻る事がありますので、ご注意ください。

## △取扱い上の注意

- ※レール本体を強い力で引っ張ったり、取り付けしたカーテン等にぶらさがったりすると変型したり、破損、落下の原因になります。危険ですのでおやめください。(特に小さなお子様が悪戯めケガをする恐れがありますので、十分にご注意ください。)
- ※本製品はカーテンをさげるために設計されたものですので、それ以外のご使用はしないでください。
- ※カーテン総重量2kg以内でご使用ください。
- ※万一の落下に備え、貴重品やこわれやすい物をレールの下に置かないでください。
- ※取り付け2~3日後、突っ張り状態を再確認し、弱い時は強度を増してください。

※裏面もご覧ください。